

# 第20回

## 結果

### 鎌ヶ谷近都県卓球大会

令和元年11月24日(日)

於 福太郎アリーナ(鎌ヶ谷市民体育館)

主催 鎌ヶ谷市卓球連盟

URL (<http://kama-taku.jimdo.com/>)

協賛 株式会社 タマス、卓球王国

 Butterfly

卓球王国

# 一般男子

コートNo.	選手名	所属	コートNo.	選手名	所属
3	① 石山 慎	専修大学	33	六本木 瑛介	専修大学
4	2 伏見 龍将	個人	34	青山 裕昭	さすらいの太陽
5	3 椎名 大地	リバイバル	35	金本 たかつぐ	市原クラブ
6	4 小俣 将義	帝京大学	36	竹須 学	クラブ7号館
7	5 金本 啓二	市原クラブ	37	遠藤 雅也	帝京大学
8	6 清水 頼人	MKクラブ	38	木梨 博一	THINK
9	7 坂田 雅一	白山ジュニア	39	貞方 嵐	足立東高
10	8 高橋 省吾	FSC	40	関根 真二	鎌ヶ谷クラブ
11	9 保永 優大	帝京大学	41	中村	個人
12	⑩ 阿部 雅展	E's	42	蟻坂 亮	帝京大学
13	11 田中 誠	水曜練習会	43	野中 正信	千葉卓友クラブ
14	12 福本 秀夫	袖ヶ浦クラブ	44	藤重 健二	海自下総
15	13 島根 大貴	TOMAX	45	富永 宏夢	白井クラブ
16	⑭ 佐伯 勇人	海自下総	46	安西 英樹	袖ヶ浦クラブ
17	15 貞方 翼	足立東高	47	谷本 庄平	個人
18	16 石内 智久	PEPPER	48	鈴木 翔太	東京都庁
19	17 下川 裕平	WRM	49	櫻井 幹久	帝京大学
20	18 飯田 凌大	白井クラブ	50	稲葉 祐馬	リバイバル
21	19 古田 紀彦	Leppon	51	横山 大佑	Leppon
22	⑳ 照井 浩颯	印旛卓球	52	木川田 優大	TOMAX
23	21 安園 恭平	HTTC	53	柴崎 勇輝	印旛卓球
24	22 工藤 隆	袖ヶ浦クラブ	54	門脇 陽之	袖ヶ浦クラブ
25	23 梶原 勇貴	りゅうクラブ	55	岡野 隆門	HOTTO
26	24 竹守 彪	TOMAX	⑤⑥	加藤 蓮	逆井クラブ
27	25 坂本 憲一	日産追浜	57	森本 実	FSC
28	26 齊藤 宏成	帝京大学	58	太田 昌男	クラブ7号館
29	27 佐保 真巳	クラブ7号館	59	高澤 由行	袖ヶ浦クラブ
30	28 小椋 敦之	千葉卓友クラブ	60	福原 康平	TOMAX
31	⑳⑨ 名雪 陸	タウンズエイト	61	飯塚 昌志	MKクラブ
32	30 山本 広樹	海自下総	62	伊藤 敬太	水曜練習会
	31 白水 裕一	個人	63	齊藤 翔太	足立東高
	32 田口 隆	日本大学	64	柏 友貴	中央大学

石山 慎

501

601

502

601

## U-29男子(11~17コート)

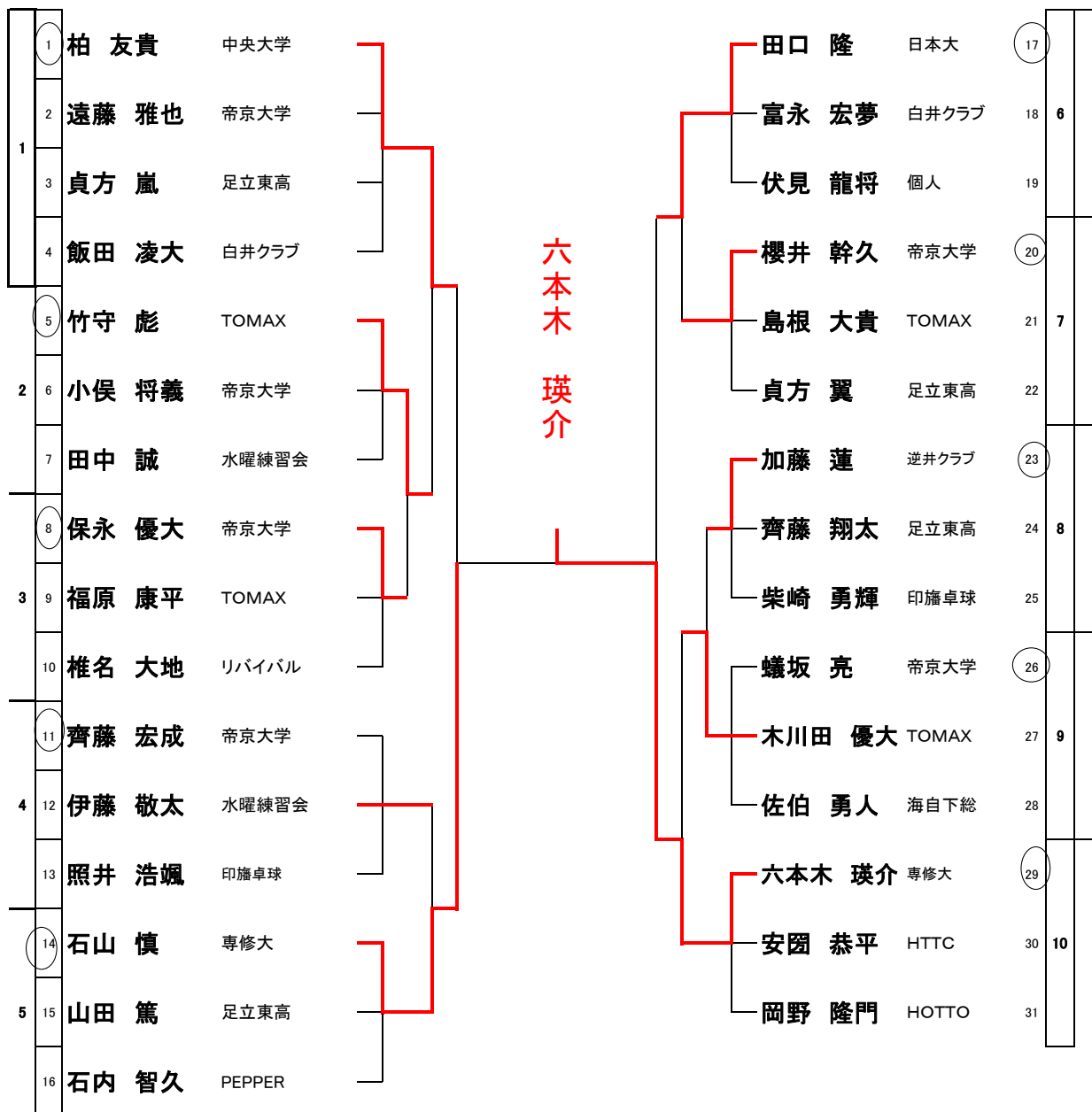

# サーティー男子3コート～4コート

各組1位のリーグ戦

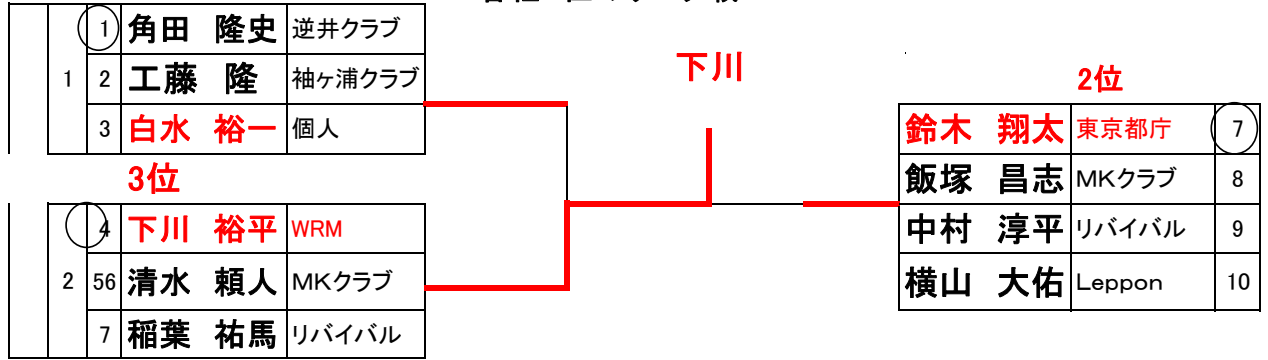

# フォーティー男子(10～11コート)

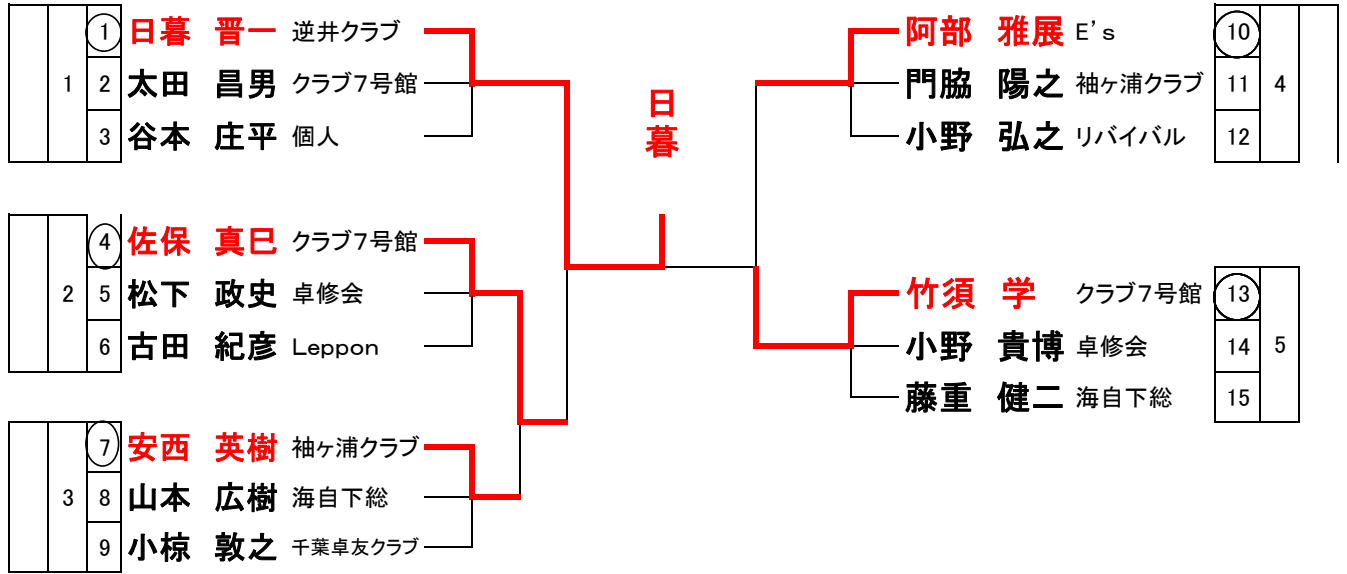

# フィフティ男子(5～6コート)

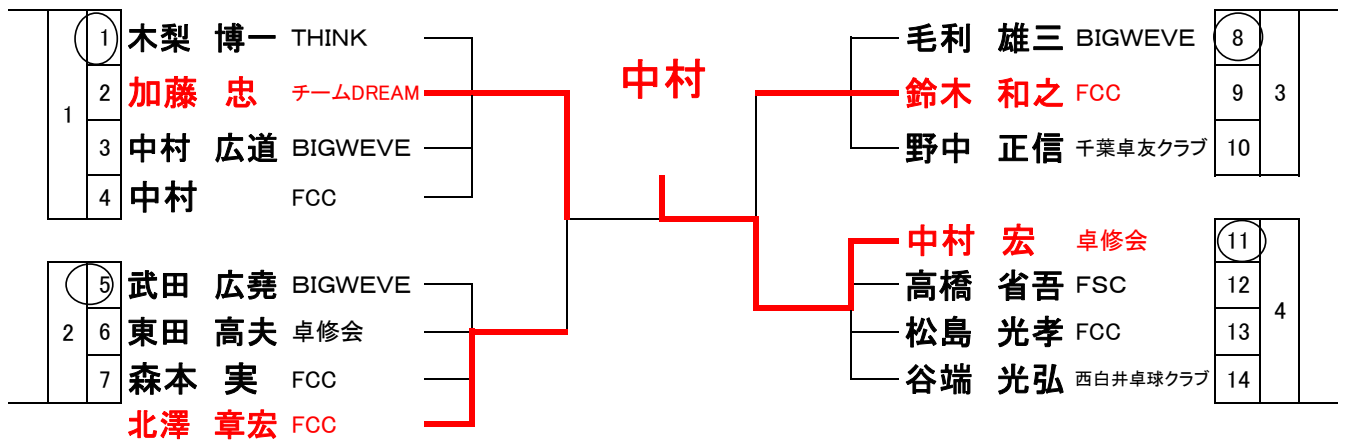

## シックスティ男子(6コート)

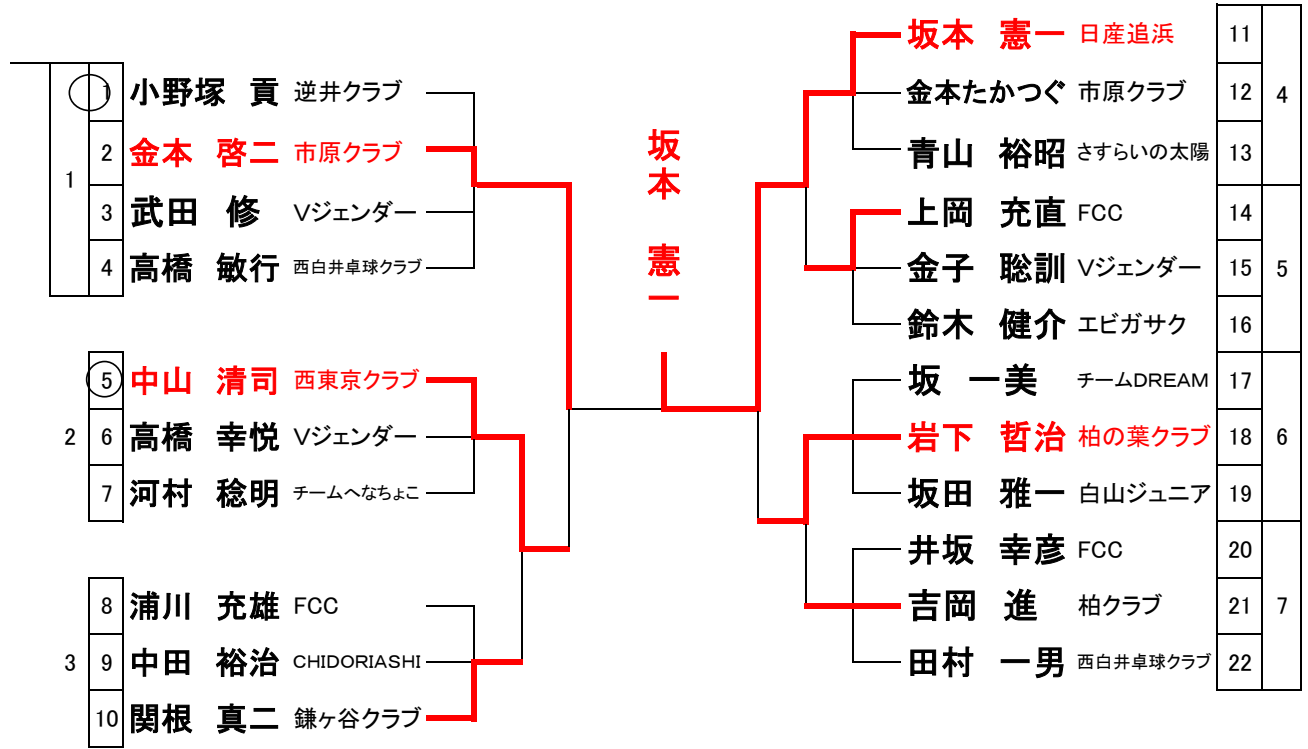

## セブンティ男子(6コート)

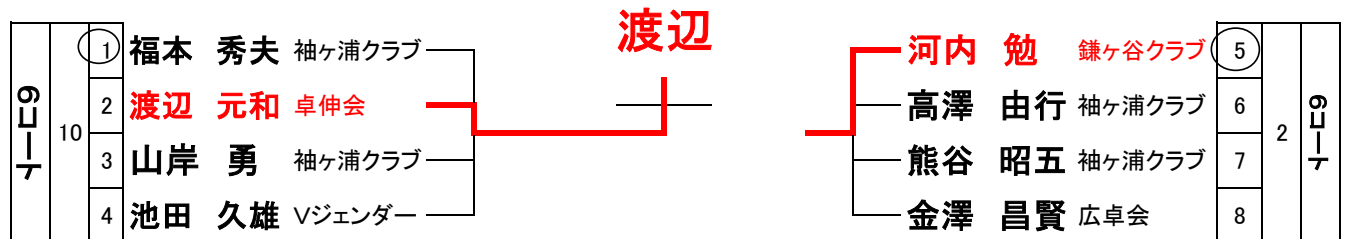

# 中学生以下男子(その1)19コート~25コート

コート	選手名	所属					コート	選手名	所属
19	藤田 遥斗	あすなる	富岡 倅多	富岡 倅多	富岡 倅多	富岡 倅多	26	木村 太一	藤代南中学校
20	長谷 信彦	HTTC					27	立澤 直弥	逆井クラブ
21	吉富 拓音	藤代南中学校					28	石井 快斗	湖北中学校
22	景山 信太郎	流山北部中					29	吉末 海音	袖ヶ浦クラブ
23	小川 諒	藤代南中学校					30	星野 涼	湖北中学校
24	西山 祥湖	千葉中学校					31	野々山 幸太郎	卓球技塾
25	大上 陽叶	千葉中学校					32	鈴木 毅	あすなる
26	松本 侑真	あすなる					33	徳重 涼太	専大松戸中
27	吉野 隆	流山北部中					34	辰田 健輔	湖北中学校
28	大竹 海斗	藤代南中学校					35	中司 良心	タウンズエイト
29	村山 響輝	流山北部中					36	市野 陽大	FSC
30	加藤 大樹	専大松戸中					37	持丸 大輝	藤代南中学校
31	鯨井 元太	卓球技塾					38	有水 智哉	タウンズエイト
32	山下 友輔	藤代南中学校					39	小山 功佑	湖北中学校
33	松丸 莉空	湖北中学校					40	山崎 翔太	藤代南中学校
34	日高 礼唯	FSC					41	青木 俊樹	千葉中学校
35	岡田 侑巳	流山北部中					42	大久保 尚樹	逆井クラブ
36	澤野 聰大	藤代南中学校					43	田中 雄士	湖北中学校
37	東田 優斗	あすなる					44	堀田 至保	専大松戸中
38	三石 浩輔	藤代南中学校					45	清井 智陽	卓球技塾
39	佐川 悠斗	卓球技塾					46	伊藤 江陸	袖ヶ浦クラブ
40	佐藤 成羽	専大松戸中					47	小池 寛	湖北中学校
41	水野 滉大	藤代南中学校					48	西川 恭平	千葉中学校
42	阿部 浩太	湖北中学校					49	細谷 一心	あすなる
43	村松 凌大	逆井クラブ					50	富岡 倅多	TOMAX
44	小野 龍生	卓修会ジュニア	51	鈴木 大陽	湖北中学校				
45	岸野 正博	藤代南中学校	52	堀田 彩斗	流山北部中				

**中学生以下男子(その2)23コート~25コート  
30コート~34コート(小体育館)**

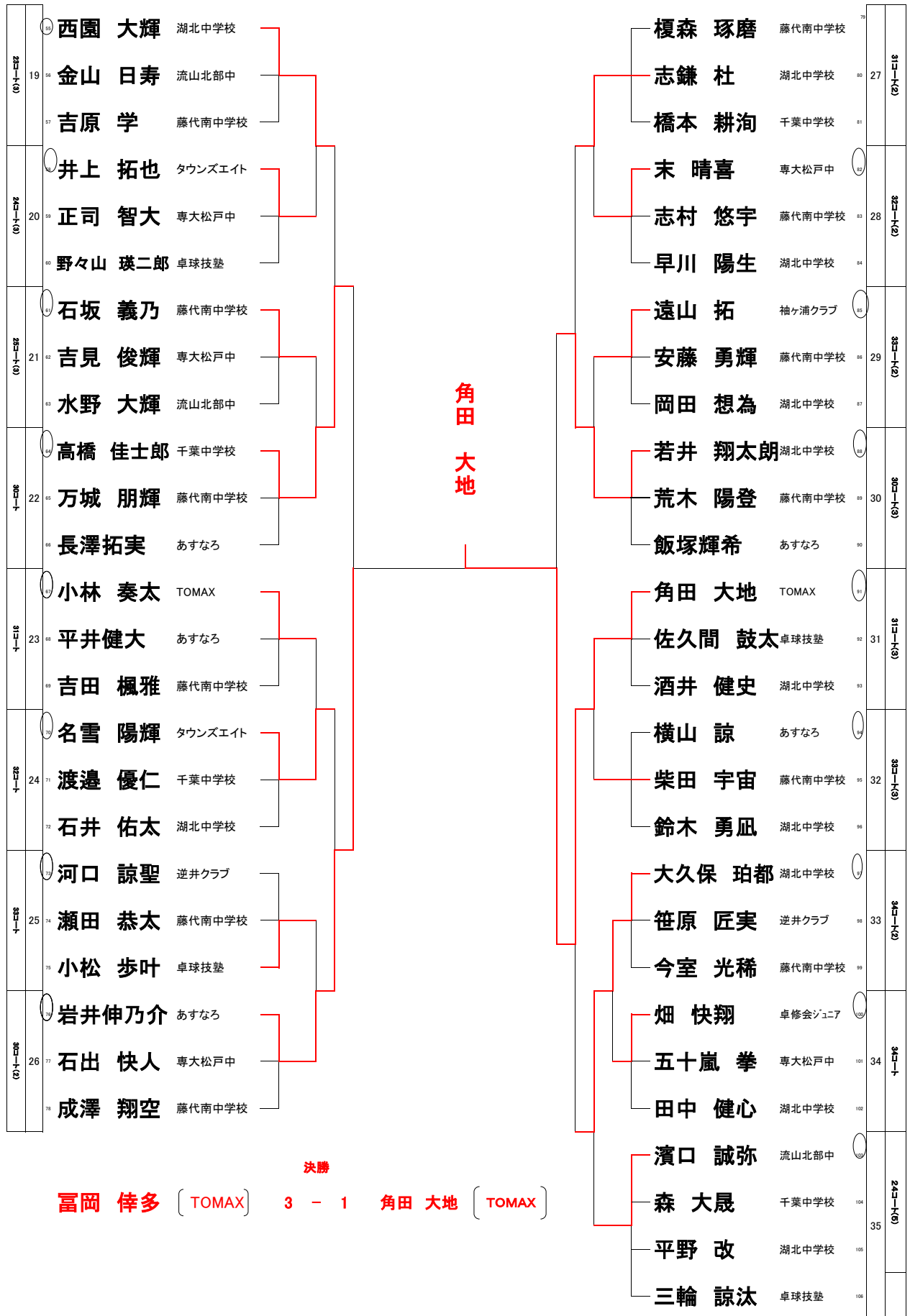

中学生以下女子(その1)26~34コート(30コートから小体育室)

コート	選手名	所属	対戦相手	選手名	所属
26コート 1	1 湯浅 華月	専大松戸中学	坂本 恵菜	17 内藤 ひかり	卓球技塾
	2 落合 夏鈴	TOMAX		18 三宅 咲良	FSC
	3 三澤 可暖	卓球技塾		19 岡崎 和葵	専大松戸中学
	4 宮崎 瑠々	藤代南中学校		20 中山 理緒	袖ヶ浦クラブ
27コート 2	5 安斎 光羽	藤代南中学校	坂本 恵菜	21 栃折 小雪	藤代南中学校
	6 山本 ゆりあ	卓球技塾		22 植木 杏南	TOMAX
	7 小曾納 伶奈	袖ヶ浦クラブ		23 峰岸 歩花	卓球技塾
	8 高橋 紗理	FSC		24 土屋 日向	あすなる
28コート 3	9 上岡 理音	卓球技塾	坂本 恵菜	25 石川 ささら	TOMAX
	10 豊島 彩永	藤代南中学校		26 掛橋 明日香	卓球技塾
	11 佐々木 恵麻	袖ヶ浦クラブ		27 高橋 紗英	FSC
	12 松川 紗笑	上岡TTS		28 佐々木 麻依杏	藤代南中学校
29コート 4	13 坂本 恵菜	TTLabo	坂本 恵菜	29 池内 妃香	藤代南中学校
	14 岡 紗里奈	卓球技塾		30 石下 ほのか	卓修会ジュニア
	15 樋口 裕来	藤代南中学校		31 中山 美咲	卓球技塾
	16 五十嵐 莉胡	卓修会ジュニア		32 久保木 葵生	千葉中学校
				31コート(2)	5
				31コート(3)	6
				31コート(4)	7
				31コート(5)	8



# 一般女子

# 1・2 コート

	選手名	所属	1	2	3	4	5	6	勝敗	勝ち点	順位
①	久富 彩生	和洋女子大		3-0	2-3	3-0	3-0	3-0	4-1	9	2
2	松舘 恵美	りゅうクラブ	0-3		0-3	1-3	3-1	0-3	1-4	6	5
3	高橋 幹子	FSC	3-2	3-0		3-1	3-0	3-0	5-0	10	1
4	加藤 シヅカ	りゅうクラブ	0-3	3-1	1-3		3-2	3-2	3-2	8	3
5	本多 千津子	りゅうクラブ	0-3	1-3	0-3	2-3		0-3	0-5	5	6
6	松川 泉	千葉敬愛	0-3	3-0	0-3	2-3	3-0		2-3	7	4

○第3位まで表彰

試合順序

①-⑥、②-④、③-⑤、④-⑥、②-③、①-⑤、③-⑥、②-⑤、①-④

②-⑥、④-⑤、①-③、⑤-⑥、③-④、①-②